



MITSUBISHI OUTLANDER
CITROEN C-CROSSER
PEUGEOT 4007

2007 -

Cat. No. Y/A24

E20

55R01/07*005662*00

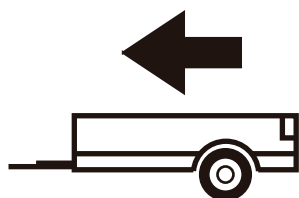

2 000kg

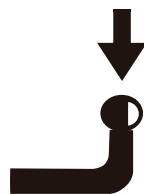

100kg

D = 11,00kN

D (kN) =



MAX kg

x

MAX kg

x 0,00981



MAX kg

+

MAX kg



IMIOLA HAK-POL

96-111 KOWIESY, CHOJNATA 23A, POLAND

Tel. + 48 46 831 73 31, fax +48 831 74 29

e-mail: office@imiola.pl, www.imiola.pl

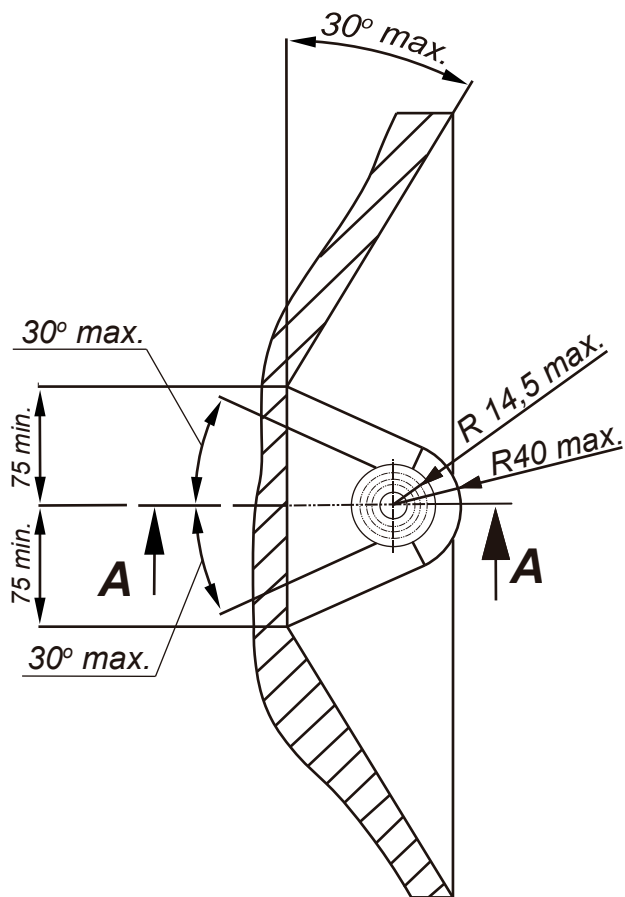

PRZEKRÓJ A-A

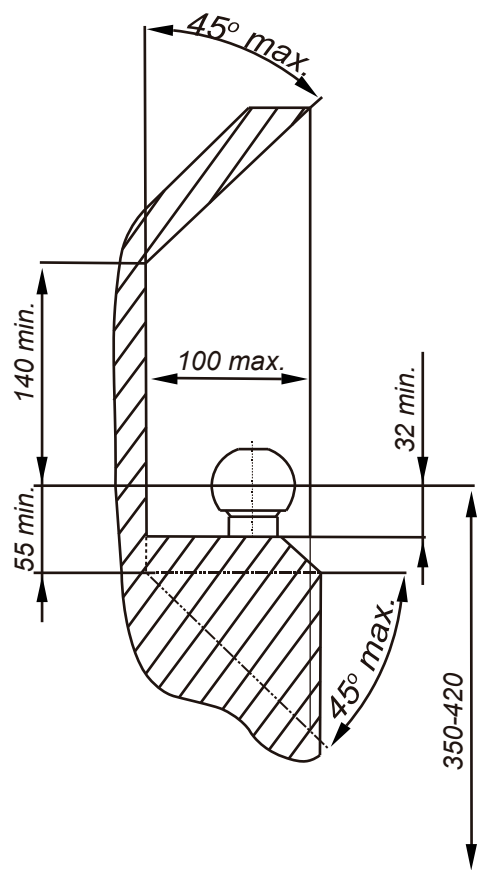

PL Należy zagwarantować przestrzeń swobodną według załącznika VII, rysunek 25a/b Regulaminu EKG ONZ 55.01 przy dopuszczalnym ciężarze całkowitym pojazdu.

F L'espace libre doit être garanti conformément à l'annexe VII, illustration de la réglementation 55.01 CE pour un poids total en charge autorisé du véhicule.

GB The clearance specified in appendix VII, diagram 25a/b of Regulation No. 55.01 UN EU must be guaranteed at laden weight of the vehicle.









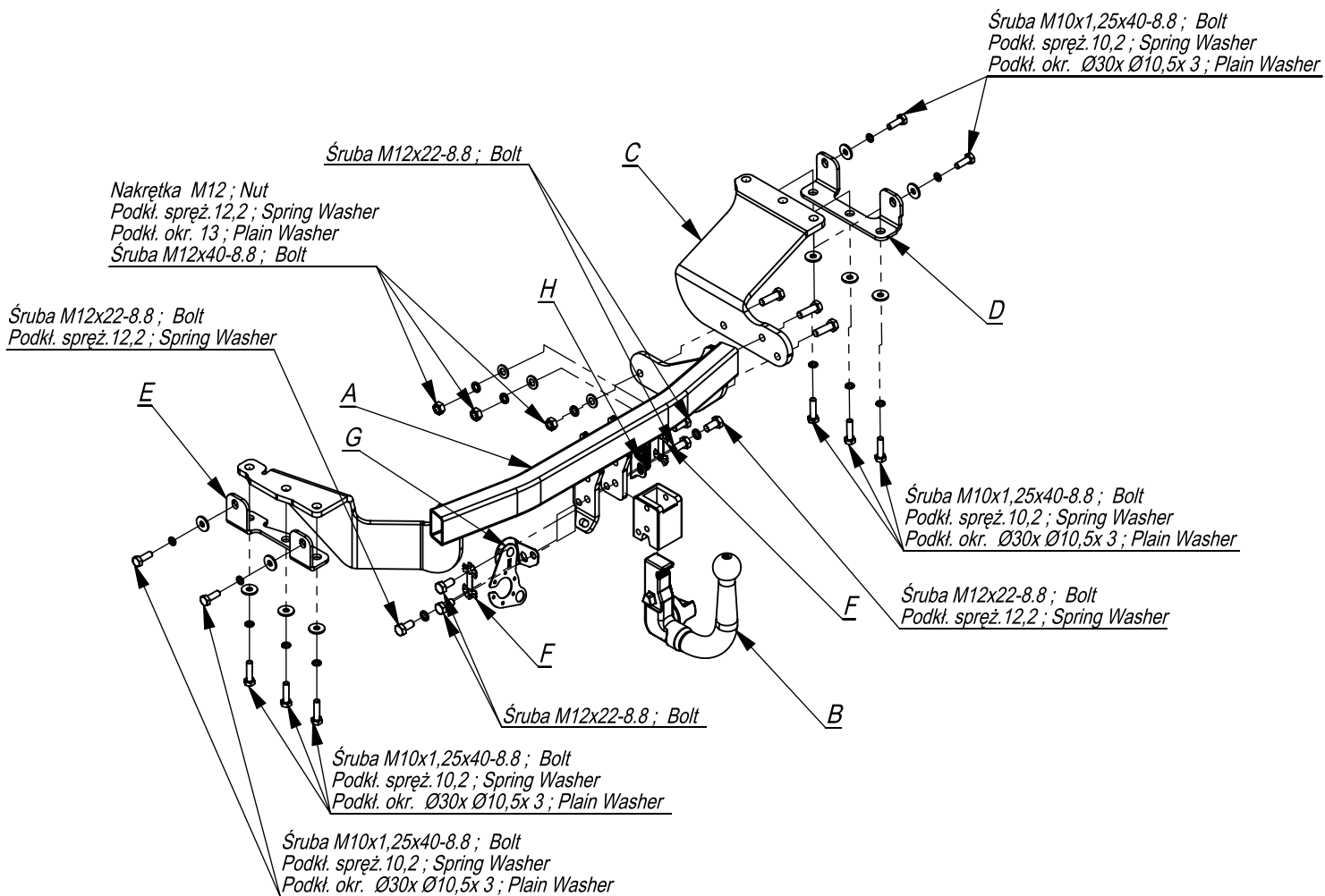

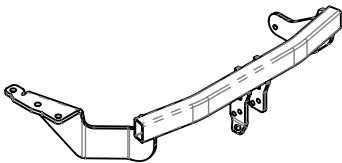
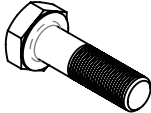
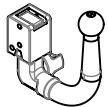
D Der Freiraum nach Anhang VII, Abbildung 25a/b der Vorschriften 55.01 EG ist zu gewährleisten bei zulässigem Gesamtgewicht des Fahrzeuges.

Moment skracający dla śrub i nakrętek (8.8) Torque settings for nuts and bolts (8.8)

M8	25Nm
M10	55Nm
M12	85Nm
M14	135Nm
M16	195Nm





	A	x1		M12x40	3
				M12x22	6
				M10x1,25x40	10
	B	x1		M12	3
	C	x1		Ø30xØ10,5x3	10
	D	x1		13	3
	E	x1		12,2	5
				10,2	10
	F	x2			
	G	x1			
	H	x1			

Śruba M10x1,25x40-8.8 ; Bolt
 Podkł. spręż. 10,2 ; Spring Washer
 Podkł. okr. Ø30x Ø10,5x 3 ; Plain Washer

Pkt. 4

D

Pkt. 1

C

Pkt. 2

Śruba M10x1,25x40-8.8 ; Bolt
 Podkł. spręż. 10,2 ; Spring Washer
 Podkł. okr. Ø30x Ø10,5x 3 ; Plain Washer

Śruba M12x22-8.8 ; Bolt
 Podkł. spręż. 12,2 ; Spring Washer

F

B

Śruba M12x22-8.8 ; Bolt

H

F

G

A

Pkt. 3

Nakrętka M12 ; Nut
 Podkł. spręż. 12,2 ; Spring Washer
 Podkł. okr. 13 ; Plain Washer
 Śruba M12x40-8.8 ; Bolt

Śruba M10x1,25x40-8.8 ; Bolt
 Podkł. spręż. 10,2 ; Spring Washer
 Podkł. okr. Ø30x Ø10,5x 3 ; Plain Washer

Śruba M12x22-8.8 ; Bolt

Śruba M12x22-8.8 ; Bolt
 Podkł. spręż. 12,2 ; Spring Washer

Pkt. 5

Pkt. 6

Śruba M10x1,25x40-8.8 ; Bolt
 Podkł. spręż. 10,2 ; Spring Washer
 Podkł. okr. Ø30x Ø10,5x 3 ; Plain Washer

E

Nr katalogowy
Y/A24

Marka

Mitsubishi Outlander
 Peugeot 4007 ; Citroen C-Crosser
 od 2007 ->
 od 2007 ->



96-111 Kowiesy, Chojnata 23 A
 tel. +48 46 831 73 31

- Odkręcić koło zapasowe.
- Opuścić tłumik z tylnego zawiesia.
- Udrożnić technologiczne otwory w podłużnicach.
- Element haka C wraz z elementem D przykręcić do prawej podłużnicy śrubami M10x1,25x40 (pkt 1, 4 wg rys.).
- Belkę główną haka oraz element E przykręcić do lewej podłużnicy śrubami M10x1,25x40 (pkt 5, 6 wg rys.).
- Element C przykręcić do belki głównej haka śrubami M12x40 8.8 (pkt 2).
- Dokręcić wszystkie śruby z momentem wg tabeli.
- W dolnej części zderzaka, w jego osi, wykonać wycięcie 60x70.
- Przykręcić kulę i blachę gniazda elektrycznego śrubami M12x22 8.8.
- Podłączyć instalację elektryczną.
- Założyć tłumik.
- Przykręcić koło zapasowe.

- Unscrew the spare wheel.
- Lower the damper from the rear hanger.
- The technological holes in the metal clamps make permeable.
- Screw the element C and D to the right metal clamp with bolts M10x1,25x40 (point 1, 4 according to the drawing).
- Screw the main bar and element E to the left metal clamp with bolts M10x1,25x40 (point 5, 6 according to the drawing).
- Screw the element C to the main bar with bolts M12x40 8.8 (point 2).
- Tighten all the bolts according to the torque setting- see the table.
- Cut out the fragment 60x70 in the lower part of the bumper, in its axle.
- Fix the ball and electric plate with bolts M12x22 8.8.
- Assemble the damper.
- Screw the spare wheel.

- Dévisser la roue de rechange.
- Abaisser le silencieux de l'élingue postérieure.
- Déboucher les trous technologiques dans les longerons.
- Visser les éléments C et D au longeron droit à l'aide des boulons M10x1,25x40 (points 1 et 4 selon le dessin).
- Visser la poutre du crochet et l'élément E au longeron gauche à l'aide des boulons M10x1,25x40 (points 5 et 6 selon le dessin).
- Visser l'élément C à la poutre du crochet d'attelage avec les boulons M12x40 8.8 (point 2).
- Serrer tous les boulons avec un couple de serrage selon tableau.
- Dans la partie inférieure du pare-chocs, dans son axe, couper un fragment aux dimensions 60x70.
- Visser le crochet d'attelage et socle de prise électrique à l'aide des boulons M12x22 8.8.
- Raccorder le circuit électrique.
- Monter le pare-chocs.
- Visser la roue de rechange.

- Abschrauben Ersatzrad.
- Den Schalldämpfer absenken von der Hinterradaufhängung ab.
- Reinigen Sie die technologischen Löcher in den Stringern.
- Befestigen Sie den rechten Teil des Längsträgers mit den Schrauben 10x1,25x40 zu Element C zusammen mit Element D (Artikel 1, 4 gemäß Zeichnung).
- Der Hauptträger des Hakens und das E-Element sollten mit den Schrauben M10x1.25x40 (Punkte 5, 6 gemäß Zeichnung) am linken Längsträger verschraubt werden.
- Befestigen Sie den C-Teil am Hauptträger des Hakens mit Schrauben M12x40 8.8 (Punkt 2).
- Ziehen Sie alle Schrauben mit dem Drehmoment gemäß der Tabelle an.
- Machen Sie im unteren Teil des Stoßfängers in seiner Achse eine Kerbe 60x70.
- Schrauben Sie die Kugel und den Steckdosenblech mit den Schrauben M12x22 8.8 an.
- Die elektrische Installation anschließen.
- Den Schalldämpfer montieren. Einschrauben Reserverad.

- Desenroscar la rueda de repuesto.
- Bajar el silenciador de la suspensión trasera.
- Limpiar los orificios tecnológicos en los largueros.
- El elemento de gancho C junto con el elemento D se deben atornillar al elemento longitudinal derecho con tornillos 10x1.25x40 (elementos 1, 4 según el dibujo).
- La viga principal del gancho y el elemento E se deben atornillar al miembro longitudinal izquierdo con tornillos M10x1.25x40 (puntos 5, 6 según el dibujo).
- Fijar la parte C a la viga principal del gancho con los pernos M12x40 8.8 (punto 2).
- Apretar todos los tornillos con el par según la tabla anterior.
- En la parte inferior del parachoques, en su eje, haga una muesca 60x70.
- Apretar la bola y la placa de la toma de corriente tornillos M12x22 8.8.
- Conectar la instalación eléctrica.
- Instalar el silenciador. Atornillar la rueda de repuesto.

