

Fitting instructions

Make: Renault

Clio Grand Tour; 2013->

Type: 5746

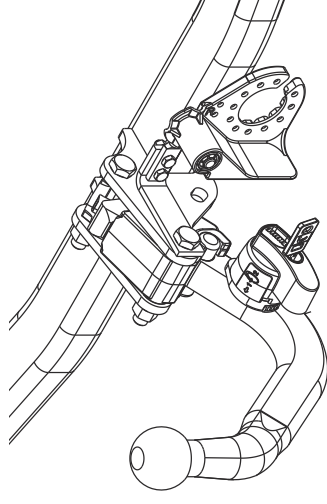

Couplingsclass: A50-X



euro tested

ECE/R55

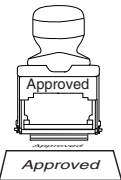

Approved

E11 55R 018642

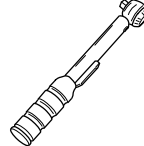

0km

1000km

+



Max. vertical load : 75 kg

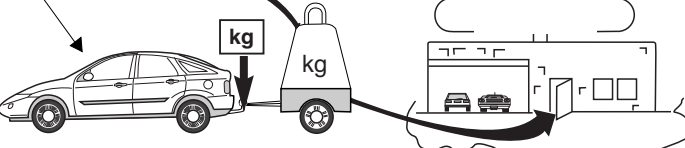



kg ?

kg

kg

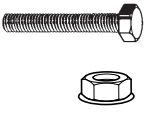
D-Value: 7,6 kN



10.9

10



Copy of manufacturersplate

1

2

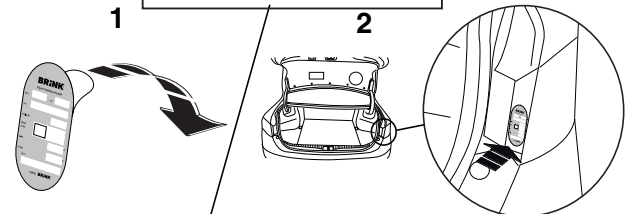

© 574670/29-05-2013/1

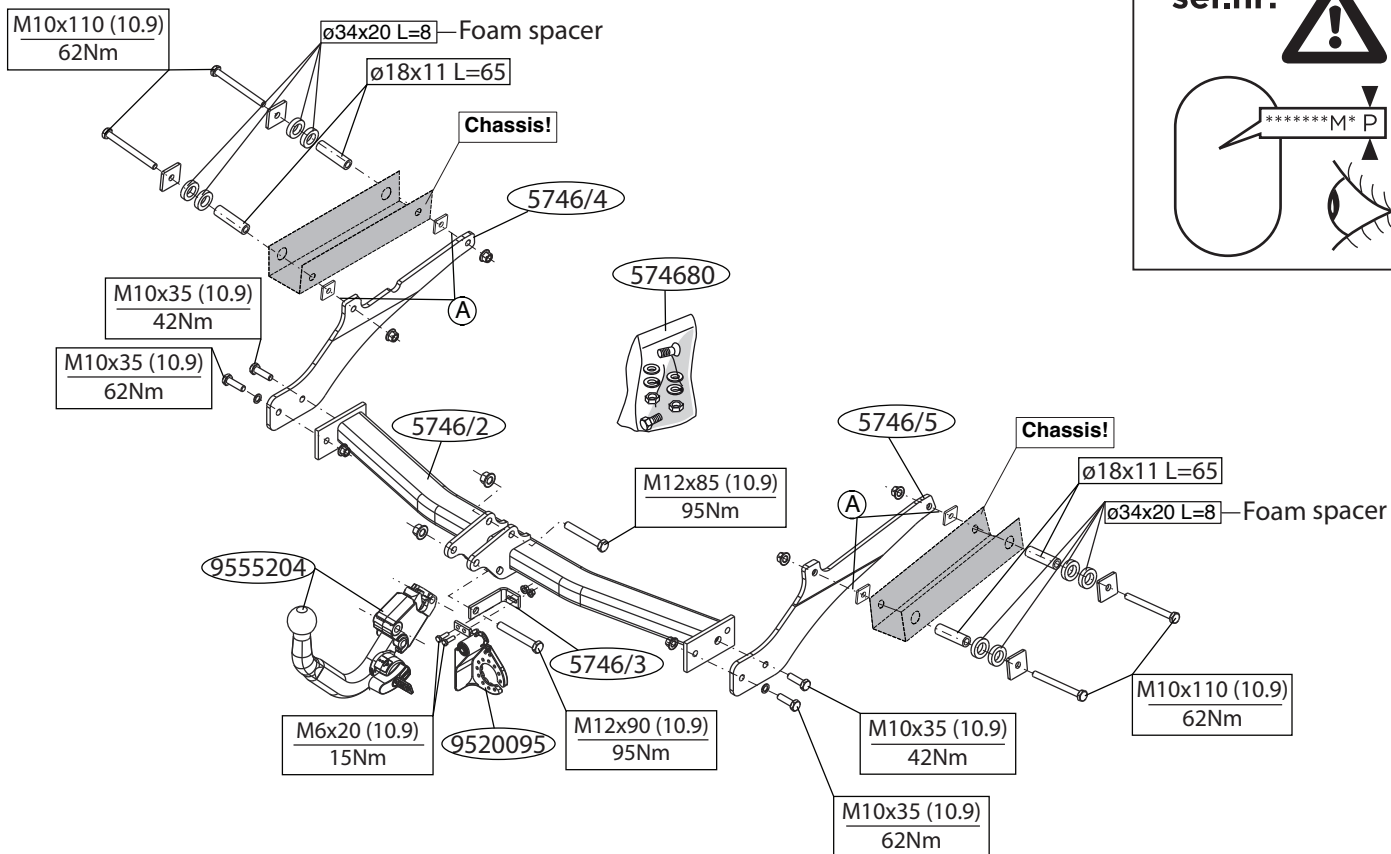

© 574670/29-05-2013/3

ВНИМАНИЕ:

- * Если потребуются изменения конструкции транспортного средства, следует посоветоваться с дилером автомобиля.
- * Если в точках крепления имеется слой битума или противозащитной материал, его следует удалить.
- * Сведения о максимально допустимой массе буксируемого прицепа Вы можете получить у дилера автомобиля.
- * При сверлении следите за тем, чтобы не задеть электропроводку и линии тормозной цепи и подачи горючего.
- * Удалите (если они имеются) пластмассовые затычки из приваренных гаек.
- * После монтажа крюка следует хранить настоящее руководство в комплекте с технической документацией автомобиля.
- * Фирма Brink не отвечает за ущерб, являющийся прямым или косвенным следствием неправильного монтажа, в том числе использования неподходящих инструментов и применения иного способа монтажа или других средств, чем предписано в инструкции, либо неправильного истолкования настоящей инструкции по монтажу.

*** Should this installation process entail the cutting of the bumper – conformation MUST be obtained by the installation engineer of the dealer to be replaced.**

*** Bij het boren dient men er zorg voor te dragen, dat elektriciteits-, rem- en brandstofleidingen niet worden geraakt.**

*** Voor eventueel noodzakelijke aanpassing(en) "van het voertuig" dient men de dealer te raadplegen.**

*** Indien op de bevestigingspunten een bitumen of anti-dreunlag aanwezig is, dient deze verwijderd te worden.**

*** Voor de max. toegestane massa, welke uw auto mag trekken, dient u uw dealer te raadplegen.**

- NOTE:**
- * Remove the last exhaust suspension bracket on the left.**
- * Remove the heat shield, it will no longer be needed.**
- * Remove any stickers that may be present at the points of attachment.**
- * Remove any wax or glue present where the tow bar is in contact with the vehicle.**
- * Position sideplate (L) / (R) at points A.**
- * Use the template to saw out the indicated section from the bumper. (place the template on the outside of the bumper)**
- * Fit the Brink Connector including the foldaway socket plate and strip.**
- * Fit the ball hitch, including socket plate**
- * Tighten all nuts and bolts to the torque indicated in the table.**
- * Fit the section removed.**

Before you start the fitting you must check the type plate to determine which sketch, in the fitting instruction, is applicable.

*** Verwijder "indien aanwezig" de plastic dopjes uit de puntlasmoeven.**

*** Deze handleiding dient na montage bij de voertuigpapieren gevoegd te worden.**

*** Brink is niet aansprakelijk voor de schade die het direct of indirect gevolg is van onjuiste montage, daaronder begrepen gebruik van niet-geschikte gereedschappen en het gebruik van andere dan de voorgeschreven montagewijze en middelen, dan wel onjuiste interpretatie van dit onderhavig montagetechnisch document.**

GB FITTING INSTRUCTIONS:

*** Verwijder "indien aanwezig" de plastic dopjes uit de puntlasmoeven.**

*** Deze handleiding dient na montage bij de voertuigpapieren gevoegd te worden.**

*** Brink is niet aansprakelijk voor de schade die het direct of indirect gevolg is van onjuiste montage, daaronder begrepen gebruik van niet-geschikte gereedschappen en het gebruik van andere dan de voorgeschreven montagewijze en middelen, dan wel onjuiste interpretatie van dit onderhavig montagetechnisch document.**

RUС РУКОВОДСТВО ДЛЯ РАБОТНИКОВ ГАРАЖА:

Для инструкторов по снятию и установке деталей автомобиля, обращайтесь к информации о монтаже и средствах крепления вы найдете в схеме.

1. Если имеются/имеются: Снять запасное колесо.
2. Снять срева и справа последний кронштейн подавски выхлопной трубы.
3. Снять теплозащитный экран. **Эта деталь больше не понадобится.**
4. По мере необходимости, удалить наклейки на местах крепления.
5. Удалить имеющийся клей или парафин на месте сопряжения бускирного крюка с автомобилем.
6. Поставить боковую панель (L) / (R), в точках A.
7. Выпилить указанную часть из бампера при помощи шаблона. (Нанести шаблон на наружную сторону бампера.)
8. Установить секцию бруса между боковыми панелями.
9. Установить Brink Connector вместе с отводной штепсельной платой и полусой.
10. Затянуть все болты и гайки в соответствии со значениями, указанными в таблице.
11. Установить снятые ранее детали.

Перед тем, как начинать монтаж, требуется проверить таблицу с типом изделия для того, чтобы определить какую именно из иллюстраций в инструкции по установке можно использовать.

RUS РУКОВОДСТВО ДЛЯ МОНТАЖА:

*** Amennyiben pontthegesztéssel rögzített anyákkal találkoznak, vegyük le a műanyag-vezetéseket.**

*** Amennyiben pontthegesztéssel rögzített anyákkal találkoznak, vegyük le a műanyag sapkákat.**

*** A felszerelés után az útműtatót célszerű a gépjármű papírjával együtt elhelyezni a gépjármű papírjával együtt.**

*** A Brink nem vállal felelősséget a nem megfelelő szerelésből következően vagy közvetett módon következõ károkkért. Ez vonatkozik a nem megfelelő szerelésre is.**

*** A Brink nem vállal felelősséget a nem megfelelő szerelésből következő eszközök alkalmazására, valamint a szerelési útmutató téves értelmezésére.**

üzemanyag-vezetéseket.

*** Voor eventueel noodzakelijke aanpassing(en) "van het voertuig" dient men de dealer te raadplegen.**

*** Indien op de bevestigingspunten een bitumen of anti-dreunlag aanwezig is, dient deze verwijderd te worden.**

*** Voor de max. toegestane massa, welke uw auto mag trekken, dient u uw dealer te raadplegen.**

*** Bij het boren dient men er zorg voor te dragen, dat elektriciteits-, rem- en brandstofleidingen niet worden geraakt.**

- BELANGRIJK:**
- Raadpleeg voor montage en demontage van het afneembare kogelwerkplaats handboek.**
- Raadpleeg voor montage en demontage van het afneembare kogelwerkplaats handboek.**
- Raadpleeg voor montage en demontage van de montage en demontage van het afneembare kogelwerkplaats handboek.**
1. Monteer het verwijderde.
 10. Draai alle bouten en moeren overeenkomstig tabel vast.
 9. Monteer de Brink Connector inclusief wegklapbare stekkerplaat met strip.
 8. Monteer het balkgedeelte tussen de zijplaten.
 7. Zaag het aangegeven deel uit de bumper met behulp van de sjabloon. (sjabloon op buitenzijde van bumper plaatsen)
 6. Plaats zijplaat (L) / (R) t.p.v. de punten A.
 5. Verwijder t.p.v. de contactvlakken van de trekhaak met het voertuig de aanwezige kit of wax.
 4. Verwijder eventueel de plakkers t.p.v. de bevestigingspunten.
 3. Demonteer het hitteschild, **deze komt te vervallen.**
 2. Demonteer links de achterste uitlaatophangbeugel.
 1. Indien aanwezig: Demonteer het reserve wiel.

NL MONTAGEHANDLEIDING:

Vooraf u met de montage begint dient u op het typeplaatje te kijken welke schets, in de handleiding, van toepassing is.

FONTOS

A szerelés előtt a gépkocsin módosításra van szükség, kérjünk felvilágosítást kereskedőnkkel.

Amennyiben a csatlakozási pontok bitumennel, vagy zacsókkal vannak lefedve, azokat távolítsuk el.

A jármű által maximálisan vonatatható meggengedett teher mértékétől függően a csatlakozási pontok bitumennel, vagy zacsókkal vannak lefedve, azokat távolítsuk el.

A jármű által maximálisan vonatatható meggengedett teher mértékétől függően a csatlakozási pontok bitumennel, vagy zacsókkal vannak lefedve, azokat távolítsuk el.

Összeszerelési kézikönyvet.

Az eltávolítható gömbrendező összeszerelése érdekében, lásd a zsebkönyvet.

A szerelés előtt a jármű alkatrészeinek összeszerelése érdekében, lásd a zsebkönyvet.

Amennyiben a csatlakozási eljárást érdekel, lásd a zsebkönyvet.

1. Ha aktuális: Távolítsa el a pótkereket.
2. Távolítsa el a kipufogócső utolsó függő tartóját a bal oldalon.
3. Vegyük le a hővédő pajzsot, a továbbiakban már nem lesz szüksége rájuk.
4. Távolítsa el az összes címkezt az érintkezési pontok helyén.
5. Távolítsa el az összes kenőanyagot illetve ragasztót a vonatoldó járművel érintkező részeinél.
6. Helyezze el a (B) / (R) oldalmezejeket (A) pontokban.
7. Használja a sablont a feltüntetett cikkek kitűréséhez az útműtatóból.
8. Helyezze a sablont az útműtató központi részére.
9. Helyezze fel a rudelmezt az oldalmezejek közé.
10. Szerelje fel a Brink Connector az aljzattal együtt.
11. Szerelje fel a csavart a táblában feltüntetett csavaranyagokkal.

szereleési útmutató.

si útmutató alapján melyik ábra alkalmazandó.

H SZERELÉSI ÚTMUTATÓ:

Mielőtt rögzítene az eszközt, ellenőrizze a típus táblát, hogy a rögzítési útmutató alapján melyik ábra alkalmazandó.

szereleési útmutató.

customer's acceptance prior to completion. Brink Towing Systems do not accept responsibility for any matters arising as a result of this miscommunication.

*** All measurements are in mm!**

- * The dealer should be consulted for possible necessary adjustment(s) "of the vehicle".
- * Remove the insulating material from the contact area of the fitting points.
- * Consult your dealer for the maximum tolerated pull weight and ball hitch pressure of your vehicle.
- * **Do not drill through electrical-, brake- or fuellines.**
- * Remove (if present) the plastic caps from the spot welding nuts.
- * This fitting instruction has to be enclosed in the vehicle documents after fitting the towbar.
- * Brink is not liable for damage caused directly or indirectly by incorrect assembly, including the use of unsuitable tools, the use of other assembly methods and means than the ones outlined, and the incorrect interpretation of these assembly instructions.

D MONTAGEANLEITUNG:

Vor Beginn des Einbaus ist anhand der Typplakette der Anhängerkupplung festzustellen welches Bild in der Einbauanleitung maßgebend ist.

1. Falls vorhanden: Das Ersatzrad abmontieren.
2. Links den hintersten Auspuffaufhängungsbügel abmontieren.
3. Das Hitzeschild abmontieren, **diese wird nicht mehr benötigt.**
4. Gegebenenfalls die Aufkleber bei den Befestigungspunkten entfernen.
5. Bei den Berührungsflächen der Anhängervorrichtung mit dem Fahrzeug den vorhandenen Kitt oder das Wachs entfernen.
6. Die Seitenwand (L) / (R) bei den Punkten A anlegen.
7. Den angegebenen Teil mit Hilfe der Schablone aus der Stoßstange herausschneiden. (Schablone außen auf der Stoßstange anlegen)
8. Den Trägerteil zwischen die Seitenwände montieren.
9. Das Brink Connector einschließlich wegklappbarer Steckdosenplatte

6. Aseta sivulevy (L)/(R) kohtiin A .
7. Sahaa merkitty osa puskurista sablonin avulla. (asetta sabloni puskurin ulkopuolelle).
8. Kiinnitä palkkiosa sivulevyjen väliin.
9. Kiinnitä Brink Connector ja siihen kiinnitetty kokoontaitettava pistorasialevy kaistaleineen.
10. Kiristä kaikki pultit ja mutterit taulukon mukaisesti.
11. Kiinnitä irrotetut osat.

Ajoneuvon osien purkamis- ja asennusohjeet, ks. työpaikalla käytetty käsikirja.

Asennus- ja kiinnitysohjeet, ks. piirros.

Irrotettavan kuulajärjestelmän asennus- ja purkamisohjeet, ks. oheinen asennusopas.

TÄRKEÄÄ:

- * "Ajoneuvoa" koskevasta mahdollisesta tarpeellisesta sovellutuksesta/sovellutuksista on kysyttävä neuvoa jälleenmyyjältä.
- * Mikäli kiinnityskohdissa on bitumi- tai tärinänestokerros, se on poistettava.
- * Auton vetämää sallittua enimmäiskuormitusta on tiedusteltava jälleenmyyjältä.
- * **Porattaessa on huolehdittava siitä, että ei jouduta kosketuksiin sähkö-, jarru- tai polttoainejohtojen kanssa.**
- * Poista, "mikäli olemassa", pistehitsausmuttereiden muovisuojukset.
- * Nämä asennusohjeet on asennuksen jälkeen säilytettävä yhdessä ajoneuvoa koskevien papereiden kanssa.
- * Brink ei ole vastuussa vioittumisesta, joka on suoraan tai epäsuoraan aiheutunut väärästä asennuksesta samoin kuin sopimattomien työkalujen käytöstä, muiden kuin ohjeissa mainittujen asennusmenetelmien tai välineiden käytöstä sekä kyseisten asennusohjeiden väärintulkinnasta.

CZ POKYNY K MONTÁŽI:

Před instalací je nutno zkontrolovat typový štítek, abyste zjistili, který náčrt v pokynech pro instalaci máte použít.

- mit Lasche montieren.
- 10. Alle Schrauben und Muttern gemäß den Angaben in der Tabelle festziehen.
- 11. Das Entfernte montieren.

Für die Demontage und Montage von Fahrzeugteilen das Werkstatt-Handbuch zu Rate ziehen.

Für die Montage und die Befestigungsmittel die Skizze zu Rate ziehen.

Für die Montage und Demontage des abnehmbaren Kugelsystems die beiliegende Montageanleitung zu Rate ziehen.

HINWEISE:

- * Für (eine) eventuell erforderliche Anpassung(en) "des Fahrzeugs" ist der Händler zu Rate zu ziehen.
- * Im Bereich der Anlageflächen muß Unterbodenschutz, Hohlraumkonservierung (Wachs) und Antidröhnmaterial entfernt werden.
- * **Vor dem Bohren prüfen, daß keine, dort eventuell vorhandene Leitungen beschädigt werden können.**
- * Alle Bohrspäne entfernen und gebohrte Löcher gegen Korrosion schützen.
- * Entfernen Sie "falls vorhanden", die Plastikkappen von den Punktschweißmuttern.
- * Für das höchstzulässige Zuggewicht und der erlaubte Kugeldruck Ihres Fahrzeugs ist IhrHändler zu befragen.
- * Die Quetschmuttern müssen nach einem späteren lösen der Muttern gegen neue ausgetauscht werden, da ansonsten die Sicherungswirkung nicht mehr garantiert ist!
- * Brink haftet nicht für Schäden, die als direkte oder indirekte Folge einer nicht ordnungsgemäßen Montage auftreten, darunter fallen auch die Benutzung von ungeeigneten Werkzeugen, andere als die vorgeschriebenen Montageverfahren und Montagemittel sowie eine fehlerhafte Interpretation der betreffenden Montageanweisung.

© 574670/29-05-2013/5

1. Pokud existuje: Odstraňte rezervu.
2. Odstraňte poslední závěsnou svorku výfuku vlevo.
3. Odejměte tepelný štít, **nebude ho třeba.**
4. Odstraňte jakékoliv nálepky z míst připojení.
5. Odstraňte jakýkoliv vosk nebo lepidlo z místa spojení tažné tyče s vozidlem.
6. Umístěte boční destičky vlevo/vpravo v bodech A.
7. Použijte šablonu k odřezání označené části nárazníku. (umístěte šablonu zvenku nárazníku).
8. Upevněte část nosníku mezi boční destičky.
9. Nasad'te Brink Connector včetně držáku zásuvky a pásku.
10. utáhněte všechny matice a šrouby kroutivou silou uvedenou v tabulce.
11. Připevněte odstraněnou část.

Před demontáží a montáží částí vozidla konzultujte montážní příručku.

Montážní pokyny a metoda připevnění dle náčrtu.

Před montáží vyměnitelného systému tažné koule konzultujte montážní manuál.

DŮLEŽITÉ

- * Pokud je potřeba provést na voze úpravy, obraťte se na svého prodejce.
- * Pokud je místo montáže opatřeno asfaltovým nátěrem nebo vrstvou nátěru snižující hluk, odstraňte je.
- * Pro informaci o maximálním nákladu povoleném k tažení se obraťte na svého prodejce.
- * **Při vtírání dbejte zvýšené pozornosti, zejména co se týče elektrických, brzdových a palivových kontaktů.**
- * Pokud jsou na maticích bodového svařování plastová víčka, odstraňte je.
- * Po montáži uschovejte tento manuál k ostatním dokladům vozidla.
- * Společnost Brink neodpovídá za přímé ani nepřímé škody způsobené nesprávnou montáží, včetně použití nevhodných nástrojů, použití jiných metod montáže a prostředků než uvedených a nesprávným pochopením těchto pokynů k montáži.

© 574670/29-05-2013/10

Se de bifogade monteringsanvisningarna för monteringen och demontering av det löstagbara kulsystemet.

Se skissen för monteringen och monteringsmaterial.

Se verkstads-handboken för demontering och monteringen av fordonets delar.

- 1. Om dessa finns: Demontera reservhjulet.
2. Demontera till vänster och avgasrörets bakre fasta fäste.
3. Avlägsna värmeskölden, denna förfaller.
4. Avlägsna eventuellt klistermärkerna som sitter på fästpunkterna.
5. Avlägsna all beläggning eller vax från dragkrokens kontaktytor med fordonet.
6. Placera sidoplatan (L) / (R) vid punkterna A.
7. Säg ut den angivna delen ur stötfångaren med hjälp av schablonen.
8. Montera bakkedelen mellan sidoplatorna.
9. Fäst Brink Connector inklusive fällbara kontaktpattan och listen.
10. Momentdrag alla skruvar och muttrar enligt tabellen.
11. Montera det som avlägsnats.

Före du startar monteringen måste du kontrollera typskylten för att kunna bedöma vilken skiss i monteringsanvisningen som skall användas.

MONTERINGSANVISNINGAR:

que, de frein et de carburant.
Rétirer "si présents" les embouts en plastique des écrous de soudure par point.
* Cette notice de montage doit être convenue à bord du véhicule après montage de l'attelage.
* Brink décline toute responsabilité pour les dommages qui pourraient être causés par l'utilisation d'outils inappropriés et l'utilisation d'un mode d'emploi et de moyens autres que ceux prescrits, ou bien résultat d'une interprétation inexacte des présentes instructions de montage.

- 1. Mikäli olemassa: Irrota varapyörä.
2. Irrota takimmainen pakoputken riippukanntin vasemmalta.
3. Irrota lämpösuoja, tätä ei enää tarvita.
4. Poista mahdolliset tarat kiinnityskohdista.
5. Poista mahdollinen kitti ja vaha kohdista, joissa vetokoukku on kosketuksissa ajoneuvon.

Ennen asennusta, selvitä tyyppikilvestä, mikä asennusohjeen piirroksia koskei kyseltä autoa

ASENNUSOHJEET:

Zastosowanie się do powyższych wskazań gwarantuje Państwu bezpieczne użytkowanie.
* Firma Brink nie ponosi odpowiedzialności za straty poniesione podczas lub bezpośrednio na skutek niewłaściwego montażu, w tym użycia niewłaściwych narzędzi i sposobów montażu niezgodnych z instrukcją, oraz niezastosowanie się do treści instrukcji.

Wskazówki:
- Po przejechaniu 1000 km dokręć wszystkie elementy skręcane.
- Podczas ewentualnych odwrótów upewnij się, że w pobliżu nie znajdują się przewody instalacji elektrycznej, przewody hydrauliczne lub przewody paliwowe.
- Wszystkie upytki powłoki lakierniczej zabezpiecz przed korozją.
- Należy wyjąć ewentualne plastikowe zaślepki w punktach przyspawanych nakrętek.
- Stosować nakrętki oraz śruby gatunkowe dostarczone w komplecie.
- Utrzymać kulę w czystości, oraz pamiętać o regularnym jej smarowaniu.
- Hak holowniczy zarejestrować w stacji diagnostycznej.

Co do montażu i sposobów montażowych zapoznać się ze schematem. Co do montażu i demontażu zdemontować kuli zapoznać się z załączoną instrukcją montażu.

* Pour une/des adaptations indispensables sur le véhicule, veuillez consulter le concessionnaire.
* Enlever la couche de bitume ou d'anti-tremblement qui recouvre éventuellement les points de fixation.
* Pour connaître le poids de traction maximum et le poids en flèche sur la rotule autorisée du véhicule, veuillez consulter votre concessionnaire.
* Veiller en permanence à ne pas endommager les conduites de électrification.

REMARQUE:

Pour le montage et le démontage de la rotule amovible, consulter la notice de montage jointe.
Pour le montage et le démontage des pièces du véhicule, consulter la notice du fabricant.

- 1. Si présents: Déposer la roue de secours.
2. Démontez à gauche le collier de fixation de l'échappement arrière.
3. Déposer le bouchier thermique, ils ne seront plus.
4. Le cas échéant les autocollants placés sur les points de fixation.
5. Retirer le mastic ou la cire qui se trouve sur les surfaces de contact de l'attache-remorque avec le véhicule.
6. Placer la plaque latérale (G) / (D) à l'emplacement des points.
7. Scier la partie du pare-chocs indiquée avec le gabarit. (Placer le gabarit sur le côté extérieur du pare-chocs).
8. Monter la poutre entre les plaques latérales.
9. Monter le Brink Connector y compris la prise rabattable avec plaque-ite.
10. Serrer tous les boulons et écrous conformément au tableau.
11. Monter ce qui a été retiré.

Avant de commencer le montage veuillez vérifier la plaque signalétique de l'attelage afin de déterminer la figure correspondante dans la notice de montage.

INSTRUCTIONS DE MONTAGE:

Co do montażu i montowania części pojazdu zapoznać się z podręcznikiem warsztatowym.

- 1. Zamontować to co zostało o usunięte.
10. Dokręcić wszystkie śruby i nakrętki zgodnie z tabelą.
9. Zamontować Brink Connector oraz składaną płytę z gniazdam i listwą.
8. Zamontować odciniek poprzecznicę pomiędzy płytami bocznymi.
7. Wyphować wskazany odciniek zderzaka korzystając z szablonu.
6. Umieścić płytę boczną (L) / (P) w punktach A.
5. Usunąć w miejscu powierzczeni stycznych haka holowniczego z pojazdem znajdujący się tam kit lub wosk.
4. Usunąć ewentualnie zepszczone z punktow montazowych.
3. Zdemontować ost one cieplina, tego nie będzie się ponownie używać nie będą ponownie używane.
2. Zdemontować po lewej stronie ostatnie ramię zawieszona rury wydechowej.
1. Gdy obecny: Zdemontować kot o zapasowe.

Przed rozpoczęciem montażu należy sprawdzić tabliczkę znamionową, żeby ustalić, który z szablonów znajdujących się w instrukcji montażowej należy wykorzystać.

INSTRUKCJA MONTAŻU:

trici, i cavi del freno e i condotti del carburante.
* Rinnuovere, se presenti, i coperchietti in plastica dai dadi di saldatura per punto.
* Questa istruzione di montaggio deve essere allegata ai documenti del veicolo dopo l'installazione del gancio.
* Brink non può essere ritenuta responsabile per eventuali danni diretti o indirettamente dovuti ad un errore di montaggio, intendendo con ciò anche l'uso di attrezzi non idonei e l'uso di metodi e mezzi di montaggio diversi da quelli prescritti, nonché all'errata interpretazione delle seguenti istruzioni di montaggio.

OBS:

- * Kontakta återförsäljaren om fordonet eventuellt bör modifieras.
- * Om det finns ett bitumen- eller stötdämpande lager vid kontaktytor skall detta avlägsnas.
- * Kontakta din återförsäljare för ditt fordon's max. dragvikt och tillåtna kultyrck.
- * **Vid borring skall man se till att elektrisk-, broms- och bränsleledningarna inte skadas.**
- * Avlägsna de små plastlocken - om dessa finns - från punktsvetsmuttrarna.
- * Efter att draget är monterat, placera monteringsanvisningen tillsammans med bilens övriga dokument.
- * Brink är inte ansvariga för skada som orsakats direkt eller indirekt av felaktig montering, inklusive användning av olämpliga verktyg, andra monteringsmetoder och processer än de som beskrivs, samt felaktig tolkning av dessa monteringsinstruktioner.

DK MONTAGEVEJLEDNING:

For at vælge rigtigt spændingsmoment, er det vigtigt at aflæse serienummeret på typepladen, for at kunne vælge hvilket af de medsendte diagrammer der skal anvendes.

1. Om de findes: Demonter reservehjulet.
2. Demonter til venstre den bageste udstødningsophængsbøjle.
3. Tag isoleringspladen af, **disse bliver overflødige.**
4. Fjern evt. mærkaterne ved montagepunkterne.
5. Fjern ved kontaktområder mellem køretøjet og anhængertrækket det tilstedeværende kit eller voks.
6. Anbring sideplade (V)/(H) ved punkterne A.
7. Sav den angivne del ud af kofangeren ved hjælp af skabelonen (skabelonen anbringes på ydersiden af kofangeren).
8. Monter bjælkedelen mellem sidepladerne.
9. Monter Brink Connector inklusiv den nedklapbare kontaktplade med profil.
10. Spænd alle bolte og møtrikker jf. tabellen.

- ción.
5. Retirar a la altura de las superficies de contacto del gancho de remolque con el vehículo el pegamento o la cera existentes.
 6. Instalar la placa lateral (izq.) / (dcha.) a la altura de los puntos A.
 7. Serrar la parte indicada del parachoques con ayuda de la plantilla. (instalar la plantilla en el lado exterior del parachoques).
 8. Montar la parte de larguero entre las placas laterales.
 9. Montar la Brink connector incluida la placa de enchufe batiente y la banda.
 10. Apretar todos los tornillos y tuercas de acuerdo con los puntos de la tabla.
 11. Montar lo retirado.

Consultar para el desmontaje y montaje de piezas del vehículo el manual de instalación de taller.

Consultar el croquis para el montaje y medios de fijación.

Consultar para el montaje y desmontaje del sistema de la bola extraíble las instrucciones de montaje adjuntas.

N.B.:

- * Para (una) eventual(es) adaptación(es) 'del vehículo' consúltese al concesionario.
- * Si en los puntos de fijación hay una capa de betún o anti-choque hay que quitarla.
- * Consulte a su concesionario para el peso máximo de tracción y la presión de la bola admitida de su vehículo.
- * **No agujerear cable de eléctrico, tubos de freno o gasolina"**
- * Retirar, si presentes, los capuchones de plástico de las tuercas de soldadura por punto.
- * Guarde estas instrucciones junto a la documentación del vehículo después del montaje del enganche.
- * Brink no se responsabiliza por daños causados, directa o indirectamente, por un montaje incorrecto, incluyendo el uso de herramientas inadecuadas, por el uso de métodos de montaje y medios distintos a los indicados y por la interpretación incorrecta de estas instrucciones de montaje.

11. Monter de fjernede dele.

Rådfør for demontering og montage af dele til køretøjet arbejdsp-ladshåndbogen.

Rådfør for montage og montagemidler skitsen.

Rådfør for montage og demontering af det aftagelige kuglesystem den vedlagte montagevejledning.

BEMÆRK:

- * Kontakt forhandleren i forbindelse med eventuelle påkrævede ændring(er) på køretøjet.
- * Undervognsbehandlingen skal fjernes de steder hvor trækket ligger an mod bilen.
- * Kontakt Deres forhandler for oplysninger om den maksimale trækraft og det tilladte kugletryk.
- * **Vær forsigtig ikke at bore i ledninger-,bremse eller benzinslange**
- * Fjern plasticpropperne "om de findes" fra de punktsvejsede møtrikker.
- * Brink er ikke ansvarlig for skade der direkte eller indirekte er forårsaget af forkert montage, herunder også iberegnet brug af forkert værktøj og anvendelse af anden montage metode og andre montage midler end de foreskrevne samt fejltolkning af den medfølgende montagevejledning.

* DENNE MONTERINGSVEJLEDNING SKAL MEDBRINGES VED SYN.

E INSTRUCCIONES DE MONTAJE:

Antes de comenzar el montaje por favor, verifique la placa descriptiva del enganche con el fin de determinar la figura correspondiente en la reseña de montaje.

1. Si presentes: Si presentes: Desmontar la rueda de repuesto.
2. Desmontar a la izquierda. la abrazadera posterior de sujeción del tubo de escape.
3. Retirar el escudo térmico, **el mismo queda los mismos quedan anulados.**
4. Retirar eventualmente los adhesivos a la altura de los puntos de suje-

© 574670/29-05-2013/7

I ISTRUZIONI PER IL MONTAGGIO:

Prima di iniziare il montaggio verificare la terghetta per determinare quale disegno, presente nelle istruzioni, è applicabile.

1. Smontare la ruota di scorta.
2. Smontare a sinistra il sostegno più esterno del tubo di scarico.
3. Rimuovere lo scudo termico, **Questo pezzo non dovrà più essere montato pezzi non dovranno più essere montati.**
4. Rimuovere gli eventuali adesivi dai punti di fissaggio.
5. Rimuovere il mastice o la cera presenti sulle superfici di contatto del gancio traino con il veicolo.
6. Posizionare il pannello laterale (SX) / (DX) in corrispondenza dei punti A.
7. Con l'ausilio della sagoma, segare via dal paraurti la parte indicata. (posizionare la sagoma sul lato esterno del paraurti).
8. Montare la traversa fra i pannelli laterali.
9. Montare lo Brink Connector comprensiva il portapresa a scomparsa e striscia.
10. Serrare tutti i dadi e bulloni alle coppie di serraggio indicate in tabella.
11. Montare quanto rimosso.

Per lo smontaggio ed il montaggio dei componenti del veicolo consultare il manuale tecnico dell'officina.

Consultare il disegno per il montaggio ed i dispositivi di fissaggio. Per il montaggio e lo smontaggio del sistema a sfera rimovibile, consultare le istruzioni di montaggio allegate.

N.B.

- * Per eventuali necessari adattamenti "del veicolo" si consiglia di consultare il fornitore.
- * Rimuovere lo strato di materiale isolante dai punti d'attacco.
- * Per il peso complessivo trainabile della Vostra vettura, consultate il Vostro rivenditore autorizzato.
- * **Praticando i fori, prestare attenzione a non danneggiare i cavi elet-**

© 574670/29-05-2013/8

Template 5746

Place on outside bumper

